



ОСВІТНЬО-ПРОФЕСІЙНА ПРОГРАМА
**«Менеджмент організацій і
адміністрування
(за видами економічної діяльності)»**
Першого (бакалаврського) рівні вищої освіти
за спеціальністю: 073 Менеджмент
галузі знань 07 Управління та адміністрування

Шифр
документа

СМЯ НАУ ОПП
19.06 – 05 – 2022

стор. 1 з 24

(Ф 03.02-107)

МІНІСТЕРСТВО ОСВІТИ І НАУКИ УКРАЇНИ

Національний авіаційний університет



ОСВІТНЬО – ПРОФЕСІЙНА ПРОГРАМА

**«Менеджмент організацій і адміністрування
(за видами економічної діяльності)»**
(найменування ОПП)

Першого (бакалаврського) рівня вищої освіти

за спеціальністю **073 Менеджмент**
(шифр та найменування спеціальності)

галузі знань **07 Управління та адміністрування**
(шифр та найменування галузі)

СМЯ НАУ ОПП 19.06 – 04 – 2021

Із змінами,
внесеними на підставі результатів
перегляду освітньої програми,
відповідно до наказу т.в.о. ректора
від 15.06.2022 р. №169/Оч

НАЧАЛЬНИК
НМВ НАУ

Освітньо-професійна програма
Затверджена Вченою радою Університету
Протокол № 3 від 24.03, 2021 р.

Вводиться в дію наказом ректора
Ректор

М.Луцький
Наказ № 196/109 від 29.03 2021 р.



КИЇВ

	ОСВІТНЬО-ПРОФЕСІЙНА ПРОГРАМА «Менеджмент організацій і адміністрування (за видами економічної діяльності)» Першого (бакалаврського) рівні вищої освіти за спеціальністю: 073 Менеджмент галузі знань 07 Управління та адміністрування	Шифр документа	СМЯ НАУ ОПП 19.06 – 05 – 2022
		стор. 2 з 24	

Стандарт вищої освіти України: другий (магістерський) рівень,
галузь знань 07 «Управління та адміністрування»,
спеціальність 073 «Менеджмент».

Стандарт вищої освіти затверджено і введено в дію наказом Міністерства освіти і науки від 29.10.2018 р. № 1165.

ЛИСТ ПОГОДЖЕННЯ

освітньо-професійної програми

ПОГОДЖЕНО
Науково-методичною радою
Національного авіаційного університету
протокол № 2
від « 23 » 03 2021 р.
Голова Науково-методичної ради,
проректор з навчальної роботи
 А. Полухін

ПОГОДЖЕНО
Вченою радою факультету транспорту
менеджменту і логістики
протокол № 4
від " 19 " 03 2021 р.
Голова вченої ради факультету
транспорту менеджменту і логістики
 Т. Мостенська



ПОГОДЖЕНО
Кафедрою менеджменту
зовнішньоекономічної діяльності
підприємств
протокол засідання № 5
від " 15 " 03 2021 р.
Завідувач кафедри МЗДЕП
 О. Кириленко

ПОГОДЖЕНО
Студентською радою факультету
транспорту менеджменту і логістики
протокол № 21-117-ФТМЛ
від " 18 " 03 2021 р.
Голова Студентської ради
факультету транспорту менеджменту і
логістики  А. Власенко

ПЕРЕДМОВА

Розроблено робочою групою освітньо-професійної програми (спеціальності 073 Менеджмент у складі:

ГАРАНТ ОСВІТНЬОЇ ПРОГРАМИ:

Паливода Олена - д.е.н., професор,
Михайлівна професор кафедри МЗЕДП



підпис гаранта

ЧЛЕНИ РОБОЧОЇ ГРУПИ:

Кириленко Оксана - д.е.н., професор,
Миколаївна завідувач кафедри МЗЕДП



підпис члена робочої групи

Литвиненко - к.е.н., доцент,
Лариса Леонідівна доцент кафедри МЗДП



підпис члена робочої групи

Гращенко Ірина - к.е.н., доцент,
Семенівна доцент кафедри МЗЕДП



підпис члена робочої групи

Єлісеєв Олександр - здобувач вищої освіти
Михайлович



підпис здобувача вищої освіти

ЗОВНІШНІ СТЕЙКХОЛДЕРИ:

Биковець Вячеслав - перший віце-президент,
Михайлович генеральний директор Співки підприємців
малих, середніх і приватизованих підприємств України



підпис стейкхолдера

Рецензії-відгуки зовнішніх стейкхолдерів (додаються).

Рівень документа – 3б

Плановий термін між ревізіями – 1 рік

Контрольний примірник

	<p>Система менеджменту якості ОСВІТНЬО-ПРОФЕСІЙНА ПРОГРАМА «Менеджмент організацій і адміністрування (за видами економічної діяльності)» Першого (бакалаврського) рівні вищої освіти за спеціальністю: 073 Менеджмент галузі знань 07 Управління та адміністрування</p>	<p>Шифр документа</p>	<p>СМЯ НАУ ОПП 19.06 – 05 - 2021</p>
	<p>стор. 4 з 24</p>		

1. Профіль освітньо-професійної програми

Розділ 1. Загальна інформація		
1.1.	Повна назва закладу вищої освіти та структурного підрозділу	Національний авіаційний університет Факультет транспорту, менеджменту і логістики Кафедра менеджменту зовнішньоекономічної діяльності підприємств
1.2.	Ступінь вищої освіти та назва кваліфікації мовою оригіналу	Освітній ступінь: бакалавр Освітня кваліфікація: бакалавр менеджменту
1.3.	Офіційна назва освітньо-професійної програми	Менеджмент організацій і адміністрування (за видами економічної діяльності)
1.4.	Тип диплому та обсяг освітньо-професійної програми	Диплом бакалавра, одиничний, 240 кредитів ЄКТС, термін навчання 3 роки 10 місяців навчання (денна форма навчання) / 4 роки 6 місяців навчання (заочна форма навчання). Періоди навчання іноземних студентів визначаються окремими наказами університету відповідно до нормативних документів в сфері вищої освіти.
1.5.	Акредитаційна інституція	Міністерство освіти і науки України, рішення Акредитаційної комісії від 20.12.2016 року протокол № 123, наказ МОН України від 26.12.2016 № 1613
1.6.	Період акредитації	Сертифікат серія НД № 1191118 від 30.08.2017 року Термін дії сертифіката до 1 липня 2026 р.
1.7.	Цикл/рівень	6 рівень Національної рамки кваліфікацій України (НРК України), перший цикл Європейського простору вищої освіти (FQ-EHEA), 6 рівень Європейської рамки кваліфікацій для навчання впродовж життя (EQF-LLL).
1.8.	Передумови	Вступ на навчання на освітню програму обсягом 240 кредитів ЄКТС здійснюється на базі повної загальної середньої освіти при наявності атестату. Для здобуття освітнього ступеня бакалавра на базі ступеня «молодший бакалавр» (освітньо-кваліфікаційного рівня «молодший спеціаліст») заклад вищої освіти має право визнати та перезарахувати кредити ЄКТС, отримані в межах попередньої освітньої програми підготовки молодшого бакалавра (молодшого спеціаліста), обсягом не більше ніж 120 кредитів ЄКТС.
1.9.	Форма навчання	Інституційна: очна, заочна. Інституційна з елементами дистанційної: (очна, заочна)
1.10.	Мова(и) викладання	Українська
1.11.	Інтернет-адреса постійного розміщення опису освітньо-професійної програми	http://nau.edu.ua
Розділ 2. Ціль освітньо-професійної програми		

	<p>Система менеджменту якості ОСВІТНЬО-ПРОФЕСІЙНА ПРОГРАМА «Менеджмент організацій і адміністрування (за видами економічної діяльності)» Першого (бакалаврського) рівні вищої освіти за спеціальністю: 073 Менеджмент галузі знань 07 Управління та адміністрування</p>	<p>Шифр документа</p>	<p>СМЯ НАУ ОПП 19.06 – 05 - 2021</p>
	<p>стор. 5 з 24</p>		

2.1.	<p>Ціллю освітньої програми є підготовка фахівців, здатних вирішувати комплексні спеціалізовані завдання та складні практичні проблеми, що характеризуються невизначеністю соціально-економічних умов у сфері управління організаціями та їх підрозділами. Програма пропонує фундаментальну підготовку для фахівців у сфері менеджменту організацій і адміністрування (за видами економічної діяльності) для забезпечення їх стійкої конкурентоспроможності на національному та міжнародному ринках праці у сфері менеджменту організацій. Програма підготовки дозволить майбутнім фахівцям зробити конструктивний внесок у розвиток вітчизняного суспільства шляхом використання нових знань та інноваційних ідей на основі отриманих знань та вмій.</p>	
<p>Розділ 3. Характеристика освітньо-професійної програми</p>		
3.1.	Предметна область (Об'єкт діяльності, теоретичний зміст)	<p><i>Об'єкт вивчення:</i> управління організаціями та їх підрозділами. <i>Теоретичний зміст предметної області:</i> парадигми, закони, закономірності, принципи, історичні передумови розвитку менеджменту; концепції системного, ситуаційного, адаптивного, антисипативного, антикризового, інноваційного, проектного менеджменту тощо; функції, методи, технології та управлінські рішення у менеджменті.</p>
3.2.	Орієнтація освітньо-професійної програми	<p>Освітньо-професійна програма орієнтована на підготовку інтегральних менеджерів підприємств різних форм власності та галузей економіки. Передбачає глибоку практичну підготовку, проведення наукових досліджень на мікро – і/або макрорівнях.</p>
3.3.	Основний фокус освітньо-професійної програми та спеціалізації	<p>Загальна освіта в галузі знань управління та адміністрування з поглибленою спеціальною підготовкою в сфері менеджменту. Підготовка менеджерів нижнього та середнього рівнів управління для підприємств і організацій різних форм власності різних галузей економіки. <i>Ключові слова:</i> менеджмент, управління, малий та середній бізнес, управління організаціями.</p>
3.4.	Особливості освітньо-професійної програми	<p>Освітньо-професійна програма передбачає вивчення професійно орієнтованих дисциплін на всіх курсах, проходження виробничих практик на провідних підприємствах, високий рівень володіння державною та іноземною мовою, а також стажування за кордоном в рамках програми мобільності Erasmus+ та інших національних та міжнародних програм. Відмінність програми від інших – формування професійних компетенцій відповідно до європейських та міжнародних стандартів.</p>
<p>Розділ 4. Придатність випускників до працевлаштування та подальшого навчання</p>		
4.1.	Придатність до працевлаштування	<p>Випускники отримують можливість працевлаштування в сфері управління на підприємствах, (організаціях, установах) та їх підрозділах, різних форм власності в межах спеціальності та обіймати посади в різних секторах економіки.</p>
4.2.	Подальше навчання	<p>Програма орієнтована на продовження освіти за програмами другого циклу вищої освіти (НРК України - 7 рівень, FQ-EHEA - другий цикл, EQF LLL - 7 рівень). Набуття додаткових кваліфікацій в системі післядипломної освіти.</p>



Система менеджменту якості
ОСВІТНЬО-ПРОФЕСІЙНА ПРОГРАМА
«Менеджмент організації і
адміністрування

Шифр
документа

СМЯ НАУ ОПП
19.06 – 05 - 2021

(за видами економічної діяльності)»

Першого (бакалаврського) рівні вищої освіти
за спеціальністю: 073 Менеджмент
галузі знань 07 Управління та адміністрування

стор. 6 з 24

Розділ 5. Викладання та оцінювання

5.1.	Викладання та навчання (методи, методики, технології, інструменти та обладнання)	<p>Студентоцентризований підхід, що передбачає зосередження освітньої програми на результатах навчання, з урахуванням особливостей пріоритетів кожного здобувача вищої освіти, які ґрунтуються на реалістичності запланованого навчального навантаження та узгоджується із тривалістю освітньої програми. При цьому здобувачеві вищої освіти надаються більші можливості щодо вибору змісту, темпу, способу та місця навчання.</p> <p><i>Методи, засоби та технології:</i></p> <p>Проблемно-орієнтоване навчання, яке передбачає формулювання та вирішення проблеми під час лекцій, розв'язання ситуативних задач на семінарах, практичних заняттях, дослідження проблеми під час самостійної роботи здобувачів вищої освіти.</p> <p>Практико-орієнтоване навчання через різні види практик на підприємствах, установах та організаціях різних форм власності на підставі договорів про проходження практики, організація якої здійснюється за принципом неперервності. Виконання практичних робіт в умовах виробництва.</p> <p>Технології дистанційного навчання, що реалізуються за допомогою комп'ютерної техніки, шляхом проведення занять з використанням чат-технологій; дистанційних занять, конференцій, семінарів, ділових ігор, лабораторних робіт, практикумів й інших форм навчальних занять, які проводяться за допомогою засобів телекомунікацій з використанням веб-технологій.</p> <p>Інформаційні технології навчання: робота здобувачів вищої освіти у спеціалізованих кабінетах облаштованих мультимедійними комплексами, що забезпечує можливість проведення інтерактивних лекцій, застосування пошукової методики здобуття нових знань, організації проектної роботи, проведення комп'ютеризованого тестового контролю якості знань.</p> <p><i>Інструменти та обладнання:</i> сучасне інформаційно-комунікаційне обладнання, інформаційні системи та програмні продукти, що застосовуються в менеджменті.</p>
5.2.	Оцінювання	<p>Усні, письмові, творчі, тестові та комбіновані экзамени, диференційовані заліки, звіти із практичних робіт та практик, реферати, розрахунково-аналітичні завдання, домашні завдання захист курсових проєктів, презентації, есе, ділові та рольові ігри, ситуаційні завдання, проектна робота в командах, поточний контроль, захист кваліфікаційної роботи.</p>
Розділ 6. Програмні компетентності		
6.1.	Інтегральна Компетентність (ІК)	<p>ІК1. Здатність розв'язувати складні спеціалізовані задачі та практичні проблеми, які характеризуються комплексністю і</p>



Система менеджменту якості
ОСВІТНЬО-ПРОФЕСІЙНА ПРОГРАМА
«Менеджмент організацій і
адміністрування»

(за видами економічної діяльності)»
Першого (бакалаврського) рівні вищої освіти
за спеціальністю: 073 Менеджмент
галузі знань 07 Управління та адміністрування

Шифр
документа

СМЯ НАУ ОПП
19.06 – 05 - 2021

стор. 7 з 24

		невизначеністю умов, у сфері менеджменту або у процесі навчання, що передбачає застосування теорій та методів соціальних та поведінкових наук.
6.2.	Загальні компетентності (ЗК)	<p>ЗК 1. Здатність реалізувати свої права і обов'язки як члена суспільства, усвідомлювати цінності громадянського (демократичного) суспільства та необхідність його сталого розвитку, верховенства права, прав і свобод людини і громадянина в Україні.</p> <p>ЗК 2. Здатність зберігати та примножувати моральні, культурні, наукові цінності та примножувати досягнення суспільства на основі розуміння історії та закономірностей розвитку предметної області, її місця у загальній системі знань про природу і суспільство та у розвитку суспільства, техніки і технологій, використовувати різні види та форми рухової активності для активного відпочинку та ведення здорового способу життя.</p> <p>ЗК 3. Здатність до абстрактного мислення, аналізу, синтезу.</p> <p>ЗК 4. Здатність застосовувати знання у практичних ситуаціях.</p> <p>ЗК 5. Знання та розуміння предметної області та розуміння професійної діяльності.</p> <p>ЗК 6. Здатність до спілкування державною мовою як усно, так і письмово.</p> <p>ЗК 7. Здатність спілкуватися іноземною мовою.</p> <p>ЗК 8. Навички використання інформаційних і комунікаційних технологій.</p> <p>ЗК 9. Здатність вчитися і оволодівати сучасними знаннями.</p> <p>ЗК 10. Здатність до проведення досліджень на відповідному рівні.</p> <p>ЗК 11. Здатність до адаптації та дії в новій ситуації.</p> <p>ЗК 12. Здатність генерувати нові ідеї (креативність).</p> <p>ЗК 13. Цінування та повага різноманітності та мультикультурності.</p> <p>ЗК 14. Здатність працювати у міжнародному контексті.</p> <p>ЗК 15. Здатність діяти на основі етичних міркувань (мотивів).</p> <p>ЗК 16. Набуття гнучкого мислення, відкритість до застосування економічних знань та компетентностей в широкому діапазоні можливих місць роботи та повсякденному житті.</p> <p>ЗК 17. Здатність виконувати економічні дослідження в групі та під керівництвом лідера, із врахуванням вимог дисципліни, планування та управління часом.</p> <p>ЗК 18. Здатність до ефективних комунікацій та до представлення складної й комплексної інформації у стислій формі, усно та письмово, використовуючи інформаційно-комунікаційні технології та відповідну технічну термінологію.</p> <p>ЗК 19. Усвідомлення (чи застосування) етичних принципів як з погляду професійної чесності, так і з погляду розуміння можливого впливу результатів менеджменту на соціальне життя.</p>



Система менеджменту якості
ОСВІТНЬО-ПРОФЕСІЙНА ПРОГРАМА
«Менеджмент організації і
адміністрування»

(за видами економічної діяльності)»
Першого (бакалаврського) рівні вищої освіти
за спеціальністю: 073 Менеджмент
галузі знань 07 Управління та адміністрування

Шифр
документа

СМЯ НАУ ОПП
19.06 – 05 - 2021

стор. 8 з 24

		<p>ЗК 20. Здатність до аналізу фінансового, матеріально-технічного, кадрового забезпечення процесу діяльності підприємства.</p> <p>ЗК 21. Здатність ефективно організовувати групову та командну роботу колективу на основі знання психологічних принципів, концепцій та методичних підходів.</p> <p>ЗК 22. Здатність виявляти причинно-наслідкові зв'язки у розвитку господарських систем на основі базових знань з основ філософії, соціології, екології та охорони праці та використовувати ці знання у своїй професійній-діяльності.</p>
6.3.	Фахові компетентності (ФК)	<p>ФК 1. Здатність визначати та описувати характеристики організації.</p> <p>ФК 2. Здатність аналізувати результати діяльності організації, зіставляти їх з факторами впливу зовнішнього та внутрішнього середовища.</p> <p>ФК 3. Здатність визначати перспективи розвитку організації.</p> <p>ФК 4. Вміння визначати функціональні області організації та зв'язки між ними.</p> <p>ФК 5. Здатність управляти організацією та її підрозділами через реалізацію функцій менеджменту.</p> <p>ФК 6. Здатність діяти соціально відповідально і свідомо.</p> <p>ФК 7. Здатність обирати та використовувати сучасний інструментарій менеджменту.</p> <p>ФК 8. Здатність планувати діяльність організації та управляти часом.</p> <p>ФК 9. Здатність працювати в команді та налагоджувати міжособистісну взаємодію при вирішенні професійних завдань.</p> <p>ФК 10. Здатність оцінювати виконувані роботи, забезпечувати їх якість та мотивувати персонал організації.</p> <p>ФК 11. Здатність створювати та організовувати ефективні комунікації в процесі управління.</p> <p>ФК 12. Здатність аналізувати й структурувати проблеми організації, формувати обґрунтовані рішення.</p> <p>ФК 13. Розуміти принципи і норми права та використовувати їх у професійній діяльності.</p> <p>ФК 14. Розуміти принципи психології та використовувати їх у професійній діяльності.</p> <p>ФК 15. Здатність формувати та демонструвати лідерські якості та поведінкові навички.</p> <p>ФК 16. Здатність аналізувати економічні явища, на основі отриманих теоретичних знань з менеджменту та економіки.</p> <p>ФК 17. Здатність робити оцінку економічної діяльності підприємства і знаходити оптимальні шляхи її удосконалення.</p> <p>ФК 18. Здатність розуміти та адекватно використовувати математичні й статистичні методи, які використовуються в економічній та управлінській практиці.</p> <p>ФК 19. Здатність незалежно виконувати експерименти а також</p>



Система менеджменту якості
ОСВІТНЬО-ПРОФЕСІЙНА ПРОГРАМА
«Менеджмент організації і
адміністрування»

(за видами економічної діяльності)»
Першого (бакалаврського) рівні вищої освіти
за спеціальністю: 073 Менеджмент
галузі знань 07 Управління та адміністрування

Шифр
документа

СМЯ НАУ ОПП
19.06 – 05 - 2021

стор. 9 з 24

критично описувати, аналізувати та оцінювати експериментальні дані.
ФК 20. Здатність шляхом самостійного та творчого навчання оволодіти новітні області та напрями економічних та управлінських знань з подальшим їх використанням у професійній діяльності.
ФК 21. Здатність дотримуватись системи загальнолюдських цінностей у взаємовідносинах між керівниками та найманими працівниками.
ФК 22. Здатність здійснювати пошук із залученням різних інформаційних джерел та комп'ютерних технологій, використовувати всю сукупність інформації для розробки альтернативних варіантів та прийняття рішень.

Розділ 7. Програмні результати навчання

Програмні результати
навчання

7.1.

ПРН 1. Знати свої права і обов'язки як члена суспільства, усвідомлювати цінності громадянського суспільства, верховенства права, прав і свобод людини і громадянина в Україні.
ПРН 2. Зберігати моральні, культурні, наукові цінності та примножувати досягнення суспільства, використовувати різні види та форми рухової активності для ведення здорового способу життя.
ПРН 3. Демонструвати знання теорій, методів і функцій менеджменту, сучасних концепцій лідерства.
ПРН 4. Демонструвати навички виявлення проблем та обґрунтування управлінських рішень.
ПРН 5. Описувати зміст функціональних сфер діяльності організації.
ПРН 6. Виявляти навички пошуку, збирання та аналізу інформації, розрахунку показників для обґрунтування управлінських рішень.
ПРН 7. Виявляти навички організаційного проектування.
ПРН 8. Застосовувати методи менеджменту для забезпечення ефективності діяльності організації.
ПРН 9. Демонструвати навички взаємодії, лідерства, командної роботи.
ПРН 10. Мати навички обґрунтування дієвих інструментів мотивування персоналу організації.
ПРН 11. Демонструвати навички аналізу ситуації та здійснення комунікації у різних сферах діяльності організації.
ПРН 12. Оцінювати правові, соціальні та економічні наслідки функціонування організації.
ПРН 13. Спілкуватись в усній та письмовій формі державною та іноземною мовами.
ПРН 14. Ідентифікувати причини стресу, адаптувати себе та членів команди до стресової ситуації, знаходити засоби до її



Система менеджменту якості
ОСВІТНЬО-ПРОФЕСІЙНА ПРОГРАМА
«Менеджмент організації і
адміністрування

Шифр
документа

СМЯ НАУ ОПП
19.06 – 05 - 2021

(за видами економічної діяльності)»
Першого (бакалаврського) рівні вищої освіти
за спеціальністю: 073 Менеджмент
галузі знань 07 Управління та адміністрування

стор. 10 з 24

нейтралізації.

ПРН 15. Демонструвати здатність діяти соціально відповідально та громадсько свідомо на основі етичних міркувань (мотивів), повагу до різноманітності та міжкультурності.

ПРН 16. Демонструвати навички самостійної роботи, гнучкого мислення, відкритості до нових знань, бути критичним і самокритичним.

ПРН 17. Виконувати дослідження індивідуально та/або в групі під керівництвом лідера.

ПРН 18. Демонструвати базові знання та сучасні підходи до здійснення маркетингової, комерційної та операційної діяльності підприємства, вміння проводити моніторинг, аналізувати, контролювати, діагностувати та планувати діяльність підприємства.

ПРН 19. Знати управлінську термінологію, концептуальні засади менеджменту, вміти використовувати сучасні методи управління підприємствами різних форм власності та сфер діяльності.

ПРН 20. Знати принципи управління соціально-економічних систем на мікро- і макрорівнях та методів оптимізації процесів управління.

ПРН 21. Знати особливості контрактної діяльності підприємств та специфіки середовища національного і зарубіжних ринків.

ПРН 22. Мати базові знання та розуміння з фундаментальних гуманітарних наук, математики та інформаційних технологій, в обсязі, необхідному для освоєння загально-професійних та фахових дисциплін та використання їх методів в обраній професії.

ПРН 23. Вміти виконувати комп'ютерні обчислення з використанням належного програмного забезпечення, що є необхідними для управлінської діяльності, знання як аналізувати та відображати результати.

ПРН 24. Володіти високим рівнем англійської мови, включаючи спеціальну термінологію, для проведення ділових переговорів.

ПРН 25. Розуміти інструментарії та стратегії діагностування та аналізу різних типів управлінських проблем.

ПРН 26. Ініціювати, розробляти, оцінювати ефективність та впроваджувати інвестиційно-інноваційні проекти стратегічного розвитку підприємства.

ПРН 27. Підтримувати ділові контакти, вести ділові переговори із закордонними партнерами, у тому числі іноземними мовами.

ПРН 28. Аналізувати міжнародні ринки, євроінтеграційні процеси та перспективи співпраці із закордонними партнерами на засадах кроскультурної взаємодії.



Система менеджменту якості
ОСВІТНЬО-ПРОФЕСІЙНА ПРОГРАМА
«Менеджмент організацій і
адміністрування»

(за видами економічної діяльності)»
Першого (бакалаврського) рівні вищої освіти
за спеціальністю: 073 Менеджмент
галузі знань 07 Управління та адміністрування

Шифр
документа

СМЯ НАУ ОПП
19.06 – 05 - 2021

стор. 11 з 24

Розділ 8. Ресурсне забезпечення реалізації програми

8.1.	Кадрове забезпечення	<p>Кадрове забезпечення відповідає ліцензійним вимогам.</p> <p>У освітньому процесі беруть участь доктори та кандидати наук, професори та доценти, старші викладачі й асистенти за спеціальністю 073 Менеджмент та за іншими спеціальностями, які забезпечують підготовку бакалаврів з менеджменту.</p> <p>Залучаються зовнішні висококваліфіковані спеціалісти, представники роботодавців, стейкхолдери, професіонали-практики, що працюють у сфері управління, проводять практику на сучасних підприємствах, установах та організаціях.</p> <p>З метою підвищення фахового рівня всі науково-педагогічні працівники, що забезпечують освітньо-професійну програму проходять стажування та підвищення кваліфікації, в т.ч. закордонні.</p>
8.2.	Матеріально-технічне забезпечення	<p>Матеріально-технічна база випускової кафедри менеджменту зовнішньоекономічної діяльності підприємств дозволяє забезпечити підготовку фахівців на першому (бакалаврському) рівні вищої освіти за ОПП:</p> <ul style="list-style-type: none">- забезпеченість комп'ютерними робочими місцями та прикладними комп'ютерними програмами достатнє для виконання навчальних планів;- усі комп'ютери кафедри під'єднані до локальної мережі університету з можливістю виходу в глобальну мережу Інтернет;- для ведення документації та забезпечення навчально-методичними матеріалами освітнього процесу кафедра в достатній кількості забезпечена оргтехнікою (принтерами, МФУ, сканерами);- навчальні лабораторії оснащені технічними засобами та спеціалізованим програмним забезпеченням, необхідними приладами та обладнанням. <p>Усі приміщення відповідають будівельним та санітарним нормам, гуртожитками забезпечені усі потребуючі, наявна соціальна інфраструктура включає спортивний комплекс, пункти харчування, центр творчості, медпункт і базу відпочинку.</p>
8.3	Інформаційне та навчально-методичне забезпечення	<p>Забезпечення навчальною та навчально-методичною літературою, доступ до фахових періодичних видань професійного спрямування, упровадження електронного каталогу та можливість роботи з електронними підручниками здійснюється за рахунок фондів Науково-технічної бібліотеки НАУ.</p> <p>Відповідне інформаційне та навчально-методичне забезпечення розташоване на кафедральному сервері, https://er.nau.edu.ua/handle/NAU/38425, на освітніх платформах Google Classroom, Moodle (Modular Object-Oriented Dynamic</p>



Система менеджменту якості
ОСВІТНЬО-ПРОФЕСІЙНА ПРОГРАМА
«Менеджмент організацій і
адміністрування»

(за видами економічної діяльності)»
Першого (бакалаврського) рівні вищої освіти
за спеціальністю: 073 Менеджмент
галузі знань 07 Управління та адміністрування

Шифр
документа

СМЯ НАУ ОПП
19.06 – 05 - 2021

стор. 12 з 24

		Learning Environment).
Розділ 9. Академічна мобільність		
9.1.	Національна кредитна мобільність	Національна кредитна мобільність здобувачів вищої освіти, наукових і науково-педагогічних працівників, у т.ч. навчання, стажування, проведення наукових досліджень, викладання та підвищення кваліфікації організовується на підставі партнерських угод про співпрацю між Національним авіаційним університетом та закладами вищої освіти, науково-дослідними установами в Україні
9.2.	Міжнародна кредитна мобільність	На основі договорів про співробітництво між Національним авіаційним університетом та зарубіжними закладами вищої освіти та в рамках програми подвійного диплому з університетами, зареєстрованими у Erasmus+.
9.3.	Навчання іноземних здобувачів вищої освіти	Іноземці та особи без громадянства, які проживають в Україні на законних підставах, мають право на здобуття вищої освіти за освітньо-професійною програмою на рівні з громадянами України на підставі міжнародних договорів. Умовою зарахування іноземців на навчання для отримання певного освітнього ступеня є володіння ними мовою навчання на рівні, достатньому для засвоєння навчального матеріалу. Іноземці зараховуються на навчання за освітньо-професійною програмою до НАУ за результатами співбесіди.

2. Перелік компонент освітньо-професійної програми та їх логічна послідовність

2.1. Перелік компонент, 240 кредитів ЄКТС

Код н/д	Компоненти освітньо-професійної програми (навчальні дисципліни, курсові проекти (роботи), практики, кваліфікаційна робота)	Кількість кредитів	Форма підсумкового контролю	Семестр (відповідно до форми навчання)	
				5	6
1	2	3	4	5	6
Обов'язкові компоненти					
ОК 1.	Історія української державності та культури	3,0	екзамен	1	1
ОК 2.	Ділова українська мова	3,0	екзамен	2	2
ОК 3.	Іноземна мова за професійним спрямуванням	4,5	диференційований залік	1	1
			екзамен	2	2
ОК 4.	Філософія	3,5	екзамен	4	3
			диференційований залік	2	2
ОК 5.	Фізичне виховання та самовдосконалення	3,0	диференційований залік	2	2
ОК 6.	Вища та прикладна математика	7,0	екзамен	1	2
			диференційований залік		1
ОК 7.	Інформаційні системи та технології	4,5	екзамен	1	2
			диференційований залік		1
ОК 8.	Макроекономіка	4,5	екзамен		1



Система менеджменту якості
ОСВІТНЬО-ПРОФЕСІЙНА ПРОГРАМА
«Менеджмент організації і
адміністрування

(за видами економічної діяльності)»
Першого (бакалаврського) рівні вищої освіти
за спеціальністю: 073 Менеджмент
галузі знань 07 Управління та адміністрування

Шифр
документа

СМЯ НАУ ОПП
19.06 – 05 - 2021

стор. 13 з 24

Код н/д	Компоненти освітньо-професійної програми (навчальні дисципліни, курсові проекти (роботи), практики, кваліфікаційна робота)	Кількість кредитів	Форма підсумкового контролю	Семестр (відповідно до форми навчання)	
				5	6
1	2	3	4	5	6
			диференційований залік	1	2
ОК 9.	Академічні навички професійного навчання	4,5	диференційований залік	1	2
					1
ОК 10.	Правознавство	4,5	диференційований залік	1	2
					1
ОК 11.	Основи управління	6,0	диференційований залік	2	3
					2
ОК 12.	Основи логістики та управління ланцюгами постачання	5,5	екзамен	2	3
					2
ОК 13.	Теорія ймовірностей та математична статистика	3,5	диференційований залік	2	3
					2
ОК 14.	Мікроекономіка	3,5	диференційований залік	2	3
					2
ОК 15.	Менеджмент	4,0	екзамен	3	4
					3
ОК 16.	Курсова робота з дисципліни «Менеджмент»	1,0	захист	3	4
ОК 17.	Бізнес-статистика в менеджменті	5,0	екзамен	3	4
					3
ОК 18.	Лідерство та управління командною взаємодією	3,5	диференційований залік	3	4
					4
ОК 19.	Операційний менеджмент	5,0	екзамен	4	5
					4
ОК 20.	Управління економічною діяльністю підприємства	5,0	екзамен	4	5
					5
ОК 21.	Маркетинг	4,5	екзамен	5	6
					5
ОК 22.	Правове забезпечення управлінської діяльності	3,5	диференційований залік	5	6
					6
ОК 23.	Логістичне обслуговування	4,0	екзамен	6	7
					6
ОК 24.	Курсова робота з дисципліни «Логістичне	1,0	захист	6	7



Система менеджменту якості
ОСВІТНЬО-ПРОФЕСІЙНА ПРОГРАМА
«Менеджмент організації і
адміністрування

(за видами економічної діяльності)»
Першого (бакалаврського) рівні вищої освіти
за спеціальністю: 073 Менеджмент
галузі знань 07 Управління та адміністрування

Шифр
документа

СМЯ НАУ ОПП
19.06 – 05 - 2021

стор. 14 з 24

Код н/д	Компоненти освітньо-професійної програми (навчальні дисципліни, курсові проекти (роботи), практики, кваліфікаційна робота)	Кількість кредитів	Форма підсумкового контролю	Семестр (відповідно до форми навчання)	
				5	6
1	2	3	4	5	6
	обслуговування»				
ОК 25.	Управління персоналом	3,5	екзамен	6	6 7
ОК 26.	Комунікативний менеджмент	3,5	екзамен	6	6 7
ОК 27.	Транспортна політика ЄС	3,5	диференційований залік	6	6 7
ОК 28.	Бізнес-етика та корпоративна соціальна відповідальність	3,5	диференційований залік	6	6 7
ОК 29.	Стратегічний менеджмент	4,0	екзамен	7	7 8
ОК 30.	Антикризовий менеджмент	3,5	диференційований залік	7	7 8
ОК 31.	Управлінський контролінг	3,5	диференційований залік	8	8 9
ОК 32.	Організація підприємницької діяльності	4,5	екзамен	3	3 4
ОК 33.	Прийняття управлінських рішень	4,5	диференційований залік	4	4 5
ОК 34.	Курсова робота з дисципліни «Прийняття управлінських рішень»	1,0	захист	4	4 5
ОК 35.	Міжнародні економічні відносини	5,0	екзамен	5	5 6
ОК 36.	Бізнес-планування	4,0	екзамен	5	5 6
ОК 37.	Курсова робота з дисципліни «Бізнес- планування»	1,0	захист	5	5 6
ОК 38.	Зовнішньоекономічна діяльність підприємства	6,0	екзамен	7	7 8
ОК 39.	Курсова робота з дисципліни «Зовнішньоекономічна діяльність підприємства»	1,0	захист	7	7 8
ОК 40.	Діджиталізація бізнесу	3,5	екзамен	7	7 8



Система менеджменту якості
ОСВІТНЬО-ПРОФЕСІЙНА ПРОГРАМА
«Менеджмент організації і
адміністрування»

(за видами економічної діяльності)»
Першого (бакалаврського) рівні вищої освіти
за спеціальністю: 073 Менеджмент
галузі знань 07 Управління та адміністрування

Шифр
документа

СМЯ НАУ ОПП
19.06 – 05 - 2021

стор. 15 з 24

Код н/д	Компоненти освітньо-професійної програми (навчальні дисципліни, курсові проекти (роботи), практики, кваліфікаційна робота)	Кількість кредитів	Форма підсумкового контролю	Семестр (відповідно до форми навчання)	
				5	6
1	2	3	4	5	6
ОК 41.	Проектний аналіз	3,5	екзамен	8	8
				9	9
ОК 42.	Інноваційний менеджмент	3,5	екзамен	8	8
				9	9
ОК 43.	Курсова робота з дисципліни «Інноваційний менеджмент»	1,0	захист	8	9
ОК 44.	Навчальна практика "Вступ до фаху"	3,0	захист	2	3
ОК 45.	Організаційно-технологічна практика	3,0	захист	4	5
ОК 46.	Економічна практика	3,0	захист	6	7
ОК 47.	Переддипломна практика	3,0	захист	8	9
ОК 48.	Кваліфікаційна робота	7,5	ДА	8	9
Загальний обсяг обов'язкових компонент:		180 кредитів ЄКТС			
Вибіркові компоненти*					
Вибіркові компоненти*					
ВК1	Дисципліна 1				
.....				
ВК15	Дисципліна 15				
Загальний обсяг вибірових компонент 60 кредитів ЄКТС					
Загальний обсяг освітньо-професійної програми 240 кредитів ЄКТС					

*Реалізація права здобувачів вищої освіти на вільний вибір навчальних дисциплін та створення індивідуальної освітньої траєкторії регламентується Законом України «Про вищу освіту» та внутрішніми нормативними актами НАУ. Вибіркові компоненти обираються здобувачами вищої освіти із каталогів рекомендованих та альтернативних вибірових дисциплін.

2.2. Структурно-логічна схема ОПП

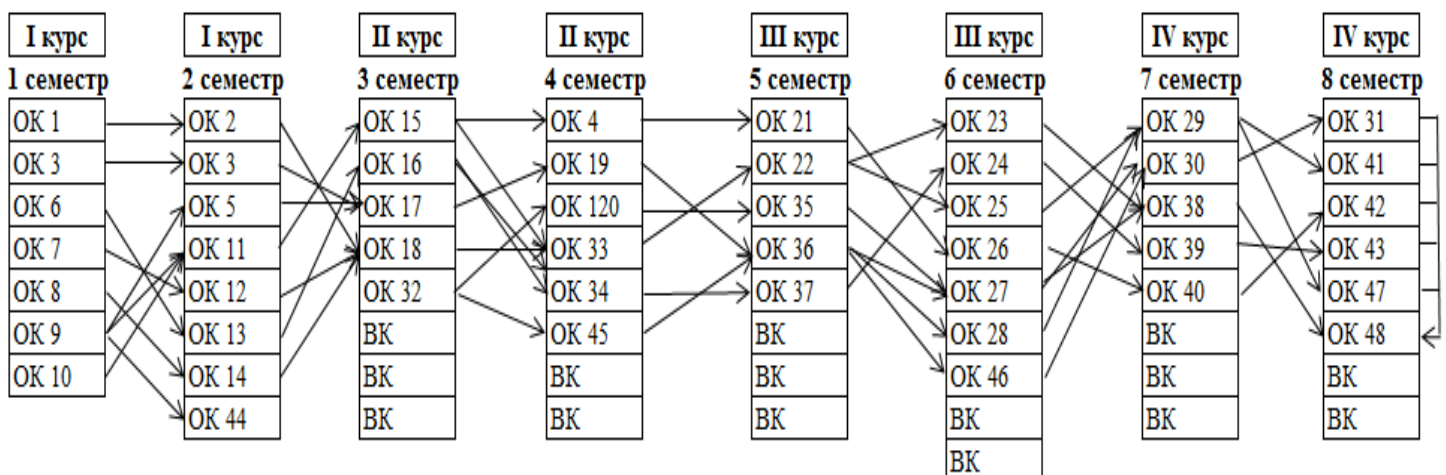

	<p>Система менеджменту якості ОСВІТНЬО-ПРОФЕСІЙНА ПРОГРАМА «Менеджмент організацій і адміністрування (за видами економічної діяльності)» Першого (бакалаврського) рівні вищої освіти за спеціальністю: 073 Менеджмент галузі знань 07 Управління та адміністрування</p>	<p>Шифр документа</p>	<p>СМЯ НАУ ОПП 19.06 – 05 - 2021</p>
	<p>стор. 16 з 24</p>		

3. Форма атестації здобувачів вищої освіти

<p>Форми атестації здобувачів вищої освіти</p>	<p>Публічний захист кваліфікаційної роботи.</p>
<p>Вимоги до кваліфікаційної роботи</p>	<p>Кваліфікаційна робота передбачає розв'язання складної задачі або проблеми в сфері менеджменту, що потребує здійснення досліджень та/або інновацій і характеризується комплексністю і невизначеністю умов, із застосуванням теорій та методів економічної науки.</p> <p>Кваліфікаційна робота має бути оприлюднена до захисту на офіційному сайті випускової кафедри/ в репозитарії НТБ Національного авіаційного університету. Оприлюднення кваліфікаційних робіт, що містять інформацію з обмеженим доступом, здійснюється у відповідності до вимог чинного законодавства.</p> <p>Захист має відбуватись відкрито і публічно</p>
<p>Вимоги до публічного захисту (демонстрації)</p>	<p>Атестація здійснюється атестаційною комісією, до складу якої можуть включатися представники роботодавців та їх об'єднань. Атестація здійснюється відкрито і гласно.</p> <p>Процедура перевірки на плагіат визначається ЗВО.</p> <p>Порядок та вимоги до оприлюднення визначаються ЗВО. Зокрема на офіційному сайті закладу вищої освіти або його підрозділу повинна бути оприлюднена кваліфікаційна робота цілком та/або її реферат.</p>



Система менеджменту якості
ОСВІТНЬО-ПРОФЕСІЙНА ПРОГРАМА
«Менеджмент організацій і
адміністрування»

(за видами економічної діяльності)»
Першого (бакалаврського) рівні вищої освіти
за спеціальністю: 073 Менеджмент
галузі знань 07 Управління та адміністрування

Шифр
документа

СМЯ НАУ ОПП
19.06 – 05 - 2021

стор. 18 з 24

Освітні компоненти/ компетентності	ОК1.	ОК2.	ОК3.	ОК4.	ОК5.	ОК6.	ОК7.	ОК8.	ОК9.	ОК10.	ОК11.	ОК12.	ОК13.	ОК14.	ОК15.	ОК16.	ОК17.	ОК18.	ОК19.	ОК20.	ОК21.	ОК22.	ОК23.	ОК24.	ОК25.	ОК26.	ОК27.	ОК28.	ОК29.	ОК30.	ОК31.	ОК32.	ОК33.	ОК34.	ОК35.	ОК36.	ОК37.	ОК38.	ОК39.	ОК40.	ОК41.	ОК42.	ОК43.	ОК44.	ОК45.	ОК46.	ОК47.	ОК48.	БК1	...	БКn					
ФК 8						*						*	*	*	*	*		*	*	*			*			*		*	*	*	*	*					*		*	*	*	*	*	*	*	*										
ФК 9			*							*					*		*							*	*					*	*									*	*	*	*	*	*	*										
ФК 10						*				*					*		*	*	*	*	*				*	*				*	*						*		*	*	*	*	*	*	*	*	*	*								
ФК 11										*					*		*	*	*	*	*			*	*		*		*	*	*	*	*	*				*	*	*	*	*	*	*	*	*	*	*	*							
ФК 12															*		*	*	*	*	*			*	*					*	*	*	*	*				*	*	*	*	*	*	*	*	*	*	*	*							
ФК 13							*	*	*	*											*	*		*	*		*		*	*	*	*	*	*				*	*	*	*	*	*	*	*	*	*	*	*							
ФК 14				*	*					*					*		*	*	*	*	*			*	*		*		*	*	*	*	*	*				*	*	*	*	*	*	*	*	*	*	*	*							
ФК 15		*	*							*					*	*	*	*	*	*	*			*	*		*		*	*	*	*	*	*				*	*	*	*	*	*	*	*	*	*	*	*	*						
ФК16							*	*	*	*	*	*	*	*	*	*	*	*	*	*	*		*	*	*	*	*	*	*	*	*	*	*	*	*	*	*	*	*	*	*	*	*	*	*	*	*	*	*	*	*					
ФК17															*		*	*	*	*	*			*	*	*	*	*	*	*	*	*	*	*	*	*	*	*	*	*	*	*	*	*	*	*	*	*	*	*						
ФК 18						*	*	*				*	*	*	*	*	*	*	*	*	*		*	*	*	*	*	*	*	*	*	*	*	*	*	*	*	*	*	*	*	*	*	*	*	*	*	*	*	*	*	*				
ФК 19						*	*	*				*	*	*	*	*	*	*	*	*	*			*	*	*	*	*	*	*	*	*	*	*	*	*	*	*	*	*	*	*	*	*	*	*	*	*	*	*	*	*				
ФК 20											*				*		*	*	*	*	*			*	*	*	*	*	*	*	*	*	*	*	*	*	*	*	*	*	*	*	*	*	*	*	*	*	*	*	*	*				
ФК 21			*							*					*		*	*	*	*	*			*	*	*	*	*	*	*	*	*	*	*	*	*	*	*	*	*	*	*	*	*	*	*	*	*	*	*	*	*				
ФК 22						*	*				*	*	*	*	*	*	*	*	*	*	*		*	*	*	*	*	*	*	*	*	*	*	*	*	*	*	*	*	*	*	*	*	*	*	*	*	*	*	*	*	*	*			



Система менеджменту якості
ОСВІТНЬО-ПРОФЕСІЙНА ПРОГРАМА
«Менеджмент організацій і
адміністрування

(за видами економічної діяльності)»

Першого (бакалаврського) рівні вищої освіти
за спеціальністю: 073 Менеджмент
галузі знань 07 Управління та адміністрування

Шифр
документа

СМЯ НАУ ОПП
19.06 – 05 - 2021

стор. 20 з 24

Освітні компоненти/ програмні результати навчання	ОК 1.	ОК 2.	ОК 3.	ОК 4.	ОК 5.	ОК 6.	ОК 7.	ОК 8.	ОК 9.	ОК 10.	ОК 11.	ОК 12.	ОК 13.	ОК 14.	ОК 15.	ОК 16.	ОК 17.	ОК 18.	ОК 19.	ОК 20.	ОК 21.	ОК 22.	ОК 23.	ОК 24.	ОК 25.	ОК 26.	ОК 27.	ОК 28.	ОК 29.	ОК 30.	ОК 31.	ОК 32.	ОК 33.	ОК 34.	ОК 35.	ОК 36.	ОК 37.	ОК 38.	ОК 39.	ОК 40.	ОК 41.	ОК 42.	ОК 43.	ОК 44.	ОК 45.	ОК 46.	ОК 47.	ОК 48.	БК 1	...	БК n
ПРН 25								*						*	*	*				*							*	*	*										*	*	*	*	*	*	*						
ПРН 26						*						*			*	*		*												*								*	*	*	*	*	*	*	*						
ПРН 27		*	*							*						*										*											*	*	*	*	*	*	*	*	*	*	*				
ПРН 28			*			*			*											*						*	*	*	*	*	*			*	*	*	*	*	*	*	*	*	*	*	*	*	*				

6. Система внутрішнього забезпечення якості вищої освіти НАУ

Якість освітньо-професійної програми визначається внутрішньою системою забезпечення якості вищої освіти та освітньої діяльності НАУ, яка функціонує згідно з Положенням про систему забезпечення якості вищої освіти та освітньої діяльності, затвердженого рішенням вченої ради Університету від 28.11.2018 (протокол № 8) та відповідає вимогам Закону України «Про вищу освіту» від 01.07.2014 № 1556-VII (Розділ V Забезпечення якості вищої освіти, ст.16).

7. Перелік нормативних документів, на яких базується освітньо-професійна програма

1. «Про освіту»: Закон України від 05.09.2017 № 2145-VIII [Електронний ресурс]. – режим доступу: <http://zakon.rada.gov.ua/laws/show/2145-19>
2. «Про вищу освіту»: Закон України від 01.07.2014 № 1556-VII [Електронний ресурс]. – режим доступу: <http://zakon4.rada.gov.ua/laws/show/1556-18>
3. Постанова Кабінету Міністрів України від 23.11.2011 р. № 1341 «Про затвердження національної рамки кваліфікацій».
4. Про затвердження переліку галузей знань і спеціальностей, за якими здійснюється підготовка здобувачів вищої освіти: Постанова Кабінету Міністрів України від 29.04.2015 р. № 266 [Електронний ресурс]. – режим доступу: <http://zakon2.rada.gov.ua/laws/show/266-2015-%D0%BF>
5. Класифікація видів економічної діяльності : ДК 009:2010. – На заміну ДК 009:2005; Чинний від 2012-01-01. – (Національний класифікатор України).
6. Класифікатор професій ДК 003:2010. – На заміну ДК 003:2005; Чинний від 2010-11-01. –(Національний класифікатор України).
7. Стандарт вищої освіти України: перший (бакалаврський) рівень, галузь знань 07 Управління та адміністрування, спеціальність 073 Менеджмент. Стандарт вищої освіти затверджено і введено в дію наказом Міністерства освіти і науки України від 29.10.2018 р. № 1165

(Ф 03.02 – 01)

АРКУШ ПОШИРЕННЯ ДОКУМЕНТА

№ прим.	Куди передано (підрозділ)	Дата видачі	П.І.Б. отримувача	Підпис отримувача	Примітки

(Ф 03.02 – 02)

АРКУШ ОЗНАЙОМЛЕННЯ З ДОКУМЕНТОМ

№ пор.	Прізвище ім'я по-батькові	Підпис ознайомленої особи	Дата ознайомлення	Примітки

(Ф 03.02 – 04)

АРКУШ РЕЄСТРАЦІЇ РЕВІЗІЇ

№ пор.	Прізвище ім'я по-батькові	Дата ревізії	Підпис	Висновок щодо адекватності



Система менеджменту якості
ОСВІТНЬО-ПРОФЕСІЙНА ПРОГРАМА
«Менеджмент організацій і
адміністрування»

(за видами економічної діяльності)»
Першого (бакалаврського) рівня вищої освіти
за спеціальністю: 073 Менеджмент
галузі знань 07 Управління та адміністрування

Шифр
документа

СМЯ НАУ ОПП
19.06 – 05 - 2021

стор. 24 з 24

291-259, м. Київ, Україна
Kyiv, 02021, Ukraine
Тел.: +380 (044) 239 88 55
Факс: +380 (044) 239 88 55
E-MAIL: info@uaia.com.ua
http://www.uaia.com



291-259, м. Київ, Україна
Kyiv, 02021, Ukraine
Тел.: +380 (044) 239 88 55
Факс: +380 (044) 239 88 55
E-MAIL: info@uaia.com.ua
http://www.uaia.com

РЕЦЕНЗІЯ

на освітньо-професійну програму
«Менеджмент організацій і адміністрування»
(за видами економічної діяльності)»
Першого (бакалаврського) рівня вищої освіти
за спеціальністю 073 «Менеджмент»
галузі знань 07 «Управління та адміністрування»

Освітньо-професійна програма «Менеджмент організацій і адміністрування» (за видами економічної діяльності)», що реалізується в Національному авіаційному університеті за спеціальністю 073 «Менеджмент» розроблену і затверджену закладом вищої освіти з урахуванням вимог ринку праці на підставі Стандарту вищої освіти за відповідною спеціальністю.

Освітньо-професійна програма «Менеджмент організацій і адміністрування» (за видами економічної діяльності)» регламентує цілі, очікувані результати, зміст, умови та технології реалізації освітнього процесу, кваліфікаційні вимоги до випускника за даною спеціальністю. Освітньо-професійна програма складена логічно. У ній визначені цілі, завдання, зміст, а так само місце в структурі основної освітньої програми і компетенції, що формуються в результаті освоєння дисциплін. Дисципліни навчального плану, які наведені в освітньо-професійній програмі відображають актуальні для сфери управління теми.

Кадрове забезпечення освітньо-професійної програми «Менеджмент організацій і адміністрування» (за видами економічної діяльності)» відповідає профільним дисциплінам, що викладаються. До викладання і практики залучені особи з досвідом практичної роботи за даною спеціальністю на посадах керівників і провідних фахівців. З розробленої освітньо-професійної програми можна зробити висновок, що вона має високий рівень забезпеченості навчально-методичною документацією і матеріалами. З урахуванням вищесказаного вважаємо, що рецензовану освітньо-професійну програму «Менеджмент організацій і адміністрування» (за видами економічної діяльності)» можна рекомендувати до використання для підготовки студентів за спеціальністю 073 Менеджмент.

Віце-президент з комерції



С.В. Фоменко